

ПРАВИЛА УХОДА ЗА МЕБЕЛЬЮ

1. Мебель эксплуатируется в сухих и теплых помещениях с температурой не ниже +2°C и относительной влажностью 45-70%. Мебель необходимо оберегать от попадания большого количества воды; устанавливать на расстоянии не менее 50-70 см от нагревательных приборов.

Не следует ставить на мебель горячие предметы без теплоизоляционной прокладки. Любые поверхности мебели необходимо беречь от ударов твердыми предметами во избежание появления царапин, вмятин, трещин.



2. В процессе эксплуатации мебели периодически подкручивайте болты, шурупы винты.
3. Удаление загрязнений с фасадных поверхностей изделий следует производить мягкими тканями (фланель, плюш) с использованием специальных составов для чистки мебели типа "Полироль". Остальные поверхности мебели стоит мыть теплой водой с применением мыльного раствора и последующей протиркой насухо. Не применять при этом эфир, ацетон, бензин и другие растворители; не пользоваться шлифовальной шкуркой и другими средствами, содержащими абразивные материалы.
4. Во избежание порчи покрытий фурнитуры (петли, ручки и др.) хранить пищевые кислоты в закрытых сосудах.
5. Не открывать двери более чем на 90°.
Двери откидные, раздвижные
выдерживают нагрузку - 10.000 циклов открываний (закрываний).
Двери распашные - 20.000 циклов открываний (закрываний).
Ящики - 20.000 циклов открываний (закрываний).
6. При эксплуатации изделий, имеющих стеклянные двери, полки и зеркала необходимо помнить, что эксплуатация стеклоизделий с дефектами сопряжена с риском получения травмы. При появлении трещин, надломов немедленно заменить поврежденную стеклодеталь или зеркало.

ГАРАНТИИ

Изготовитель гарантирует соответствие мебели требованиям ГОСТа при соблюдении условий транспортирования, хранения, сборки (мебели, поставленной в разобранном виде), эксплуатации. Если у Вас появятся замечания или претензии по качеству мебели, то в течении гарантийного срока обратитесь в то место, где приобрели мебель, с представлением кассового и товарного чеков.

Гарантийный срок эксплуатации мебели - 12 месяцев. Гарантийный срок исчисляется со дня продажи мебели.

Уважаемые покупатели! При соблюдении правил ухода и эксплуатации, Ваша мебель прослужит многие годы.



АЮ 31



СТОЛ СКМ-30М

ПАСПОРТ

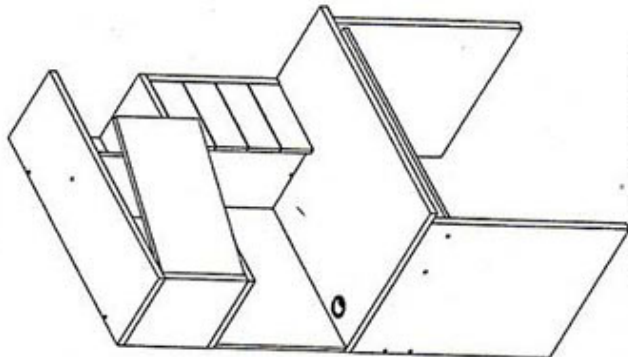

Габаритные размеры:
ширина - 892 мм
глубина - 650 мм
высота - 1650 мм

ПРИ СБОРКЕ НЕЛЬЗЯ ИСПОЛЬЗОВАТЬ
ВНЕШНИЕ МЕТАЛЛИЧЕСКИЕ
ИНСТРУМЕНТЫ И РАЗНОЦВЕТНЫЕ
ВИДЫ ЛАКОВ

Проверьте целостность упаковки, количество мест, наличие крепежа и фурнитуры. Транспортируйте и храните мебель в упаковке. Предохраняйте упаковку с мебелью от намокания, грязи, толчков, ударов, падений. Собирайте мебель на ровной чистой поверхности.

СПЕЦИФИКАЦИЯ СКМ-30М

Наименование	Детали	Кол-во	Габариты, мм		
ДСП 25 мм					
Боковина правая	СКМ-30МК-01	1	750	574	25
Боковина левая	СКМ-30МК-02	1	750	574	25
Полка средняя надставки	СКМ-30МК-09	1	891	299	25
Стойка левая надставки	СКМ-30МК-10	1	320	299	25
Полка верхняя надставки	СКМ-30МК-11	1	891	299	25
ДСП 16 мм					
Полка	СКМ-30МК-03	1	840	250	16
Царга	СКМ-30МК-04	1	840	300	16
Боковина ящика	СКМ-30МК-06	2	450	51	16*
Стенка задняя ящика	СКМ-30МК-07	1	782	51	16*
Передняя панель ящика	СКМ-30МК-08	1	835	106	16
Боковина ящика правая надставки	СКМ-30М-18	4	250	89	16*
Боковина ящика левая надставки	СКМ-30М-19	4	250	89	16*
Стенка задняя ящика надставки	СКМ-30М-20	4	188	89	16*
Передняя панель ящика надставки	СКМ-30М-21	4	279	122	16
Фасад	СКМ-30М-22	1	555	315	16
Стойка средняя надставки	СКМ-30М-23	1	320	264	16
ДСП 25 мм					
Столешница	СКМ-30МФ-05	1	891	648	25
Боковина правая надставки	СКМ-30МФ-12	1	502	299	25
ДСП 16 мм					
Стенка задняя надставки	СКМ-30МФ-13	1	502	246	16
Боковина левая надставки	СКМ-30МФ-14	1	502	281	16
Полка малая надставки	СКМ-30МФ-15	1	246	264	16
Стойка задняя нижняя надставки	СКМ-30МФ-16	1	502	603	16
Стойка задняя верхняя надставки	СКМ-30МФ-17	1	320	865	16
ДВП 3,2 мм					
Дно ящика стола	СКМ-30М-23	1	813	457	3,2*
Дно ящика надставки	СКМ-30М-24	4	246	202	3,2*

СКМ-30М

ВНИМАНИЕ!

При выявлении брака, для заказа нужной детали необходимо указать номер партии, номер детали, ее название и габариты.

Установка дюбеля
стяжки-растек



Рис. 2

Установка
стяжки-растек





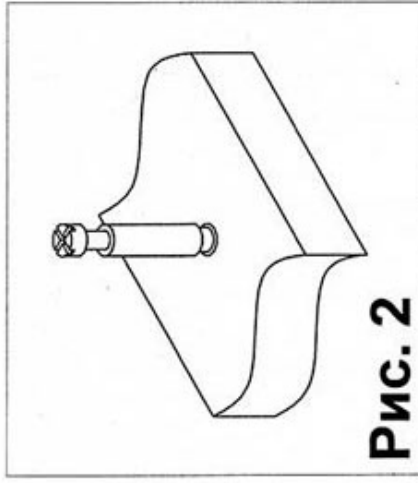





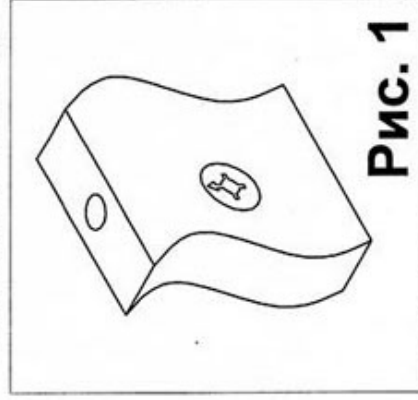



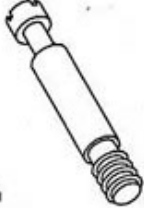





Рис. 1

ФУРНИТУРА

1	 шкант 8*30	2	 евровинт 7*70	3	 стяжка-растек 15/25	4	 дюбель стяжки-растек	5	 саморез 3,5x15	6	 евровинт 7*50	7	 направляющие 450 мм	8	 евровинт 6*13
9	 подпятник	10	 заглушка евровинта 7*50,7*70	11	 стяжка-растек 15/16	12	 гвоздь 2,2*20	13	 ключ евровинта 7*50	14	 заглушка 60 мм	15	 направляющие 250 мм	16	 шкант 8*60
17	 заглушка стяжки-растек	18	 петля вкладная												

1. Забивку шкантов (1) производить только в торцевые отверстия деталей
2. Фиксацию евроинтов (2) производить при помощи ключа евроинта (13).

УСЛОВНЫЕ ОБОЗНАЧЕНИЯ:

12 - номер детали; **(2)** - используемая фурнитура.
СБОРКА СТОЛА

1. Прибить подпятники (9) к нижним торцам боковин 1 и 2 гвоздями (12) на расстоянии 30 мм от краев деталей, из расчета два подпятника на одну боковину. Прикрутить к деталям 1 и 2 с внутренних сторон направляющие (7) в отверстия диаметром 5 мм, при помощи евроинтов (8). Далее соединить боковины 1 и 2 с царгой 4 при помощи евроинтов (2) и шкантов (1). Затем зафиксировать полку 3 между боковинами 1 и 2 при помощи евроинтов (2). После этого забить шканты (1) в соответствующие торцевые отверстия диаметром 8 мм расположенные на деталях 1 и 2, вставить стяжки-растекс (3) в отверстия диаметром 15 мм расположенные в деталях 1 и 2 (см. рис. 1).

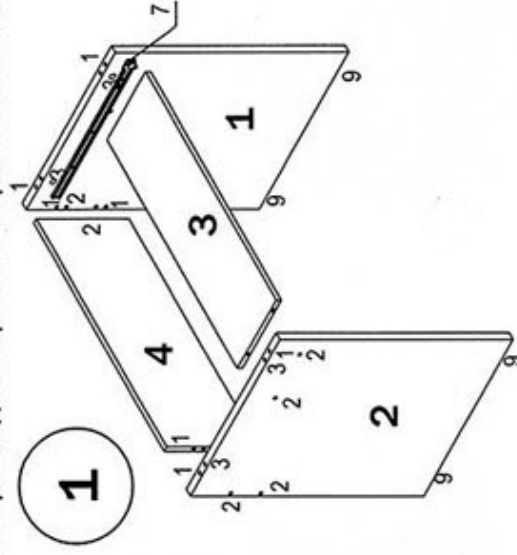

Положить столешницу 5 нижней стороной вверх (на нижней стороне этой детали имеются пластиковые муфты), и закрутить в муфты дюбеля стяжек-растекс (4) (см. рис.2). После этого перевернуть столешницу 5 и соединить ее с каркасом стола так, чтобы дюбеля стяжек-растекс (4) закрученные в столешнице 5 вошли в соответствующие торцевые отверстия расположенные на боковинах 1 и 2.

Фиксацию стяжек-растекс (3) произвести путем поворота их по часовой стрелке. Далее в отверстие диаметром 60 мм вставить заглушку (14). После этого поставить декоративные заглушки (10) в видимых местах установки евроинтов (2).

3. Собрать надставку стола. Положить боковину левую 14 и правую 12 так, чтобы отверстия диаметром 5 мм, расположенные на этих деталях распологались с верхней стороны деталей, и прикрутить в эти отверстия

направляющие (15) при помощи евроинтов (8). Далее соединить между собой детали 16 и 14 при помощи евроинтов (6). Затем забить шканты (1) в соответствующие торцевые отверстия расположенные на деталях 13 и 15 и соединить их с боковиной 14. Далее к правой стороне деталей 13 и 15 присоединить боковину 12. Фиксацию произвести при помощи евроинтов (6). Следует учесть, что направляющие (15) закрученные на боковинах 12 и 14 должны быть обращены друг к другу. Вставить стяжку растекс (11) в отверстия диаметром 15 мм расположенные на боковинах 12 и 14 (см. рис.1).

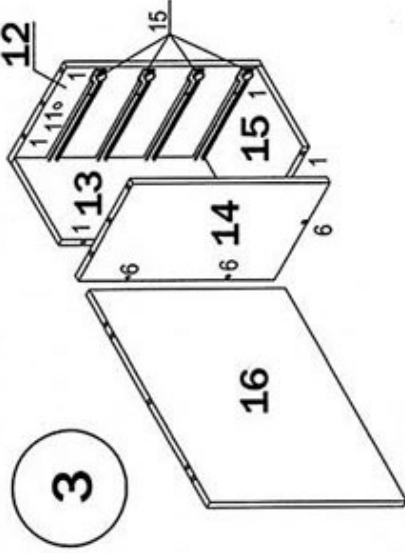

4. Закрутить дюбеля стяжек-растекс (4) в пластиковые муфты расположенные на нижней стороне полки 9 (см. рис.2), и соединить ее с каркасом надставки (детали 16, 14, 12). Фиксацию полки произвести при помощи евроинтов (2) и шкантов (16). Шканты (16) следует забить так, чтобы выступающая часть шканта составила примерно 20 мм. Далее забить шканты (1) в соответствующие торцевые отверстия расположенные на стойке 10, 23 и соединить их с полкой 9. Фиксацию произвести при помощи евроинта (2). После этого установить стенку заднюю 17 на выступающие части шкантов (16) забитых в полке (9). Далее закрутить дюбеля стяжек-растекс (4) в пластиковые муфты расположенную на нижней стороне полки 11, и соединить ее с каркасом надставки (детали 10 и 17). Фиксацию полки 11 с стенкой задней 17 и стойкой 23 произвести при

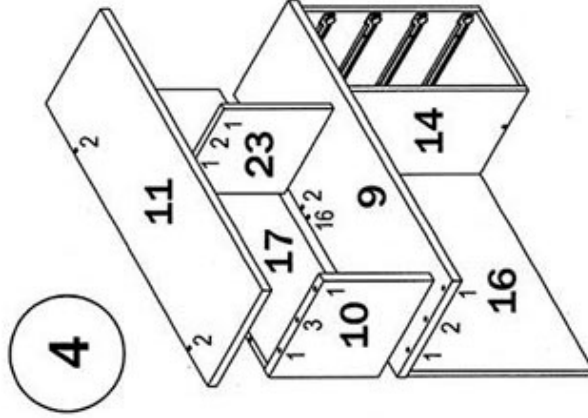

Фиксацию полки 11 с стенкой задней 17 и стойкой 23 произвести при

помощи евровинтов (2). Далее забить шканты (1) в два отверстия диаметром 8 мм, расположенные с задней стороны столешницы 5. Забивать шканты следует аккуратно не прилагая больших усилий. После этого установить надставку на стол, при этом шканты (1) забитые в столешнице 5 должны войти в торцевые отверстия расположенные с нижней стороны деталей 13 и 16. Установка надставки на шканты не позволит ей перемещаться по поверхности стола. Далее собрать выдвижные ящики и установить их в каркас стола (см. сборка ящиков). Установить фасад 22 при помощи петель (18). Поставить декоративные заглушки (10) и (17) в видимых местах установки евровинтов и стяжек-растек соответственно.

ОБЩИЙ ВИД СТОЛА СКМ-30М

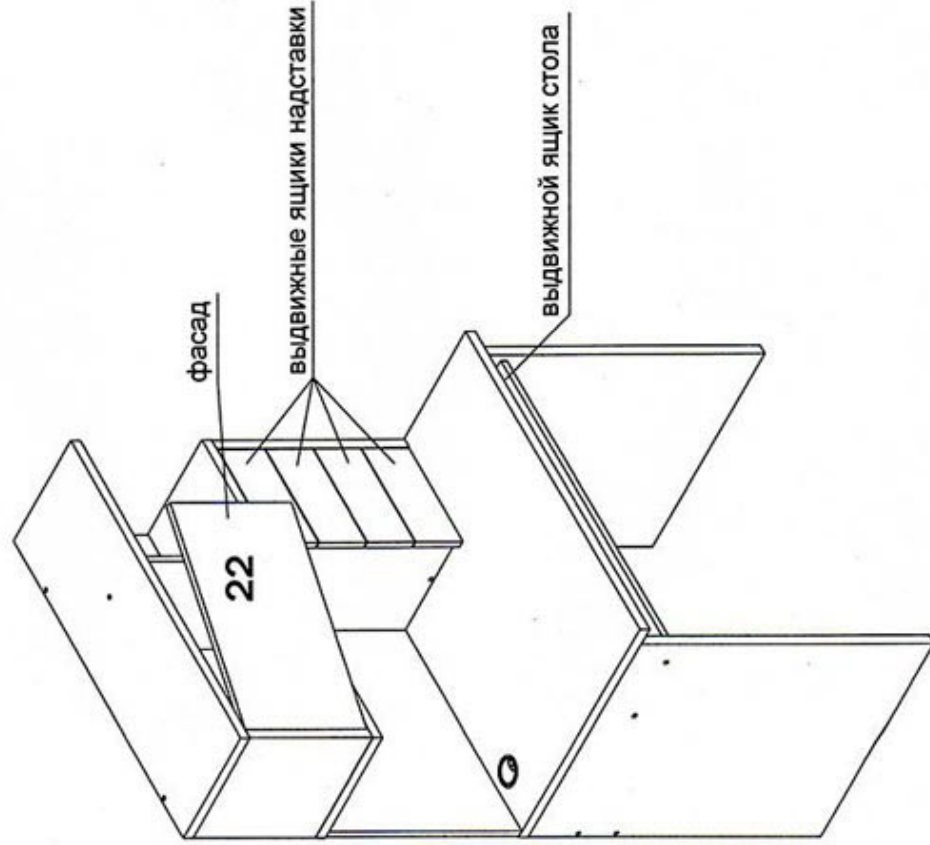

СБОРКА ЯЩИКОВ

5. Сборка ящиков. Соединить к задней стенке ящика две боковины при помощи евровинтов (6). Забить в нижние торцевые отверстия боковин шканты (1). Вставить стяжки-растек (11) в отверстия диаметром 15 мм боковин ящиков (см. рис. 1)

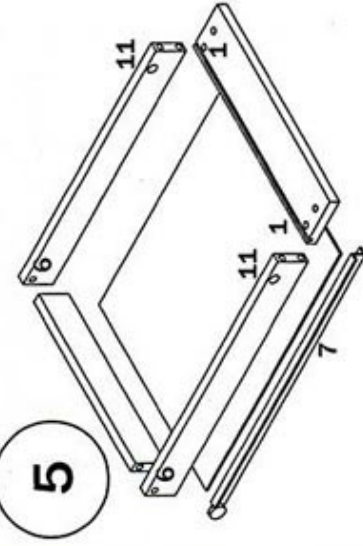

Далее закрутить дюбеля стяжек-растек (4) в пластиковые муфты передней панели ящика (см. рис.2). Соединить переднюю панель ящика с боковинами ящика. Фиксацию стяжек-растек (11) произвести путем поворота их по часовой стрелки. Далее перевернуть ящик (нижние торцы боковин и задней

стенки ящика не проклеены кромкой), и в паз имеющейся на передней панели, вставить дно ящика до упора. Затем выровнив дно ящика по периметру с боковинами и задней стенкой ящика зафиксировать дно ящика к боковинам при помощи гвоздей (12) входящих в комплект фурнитуры, из расчета один гвоздь на одну боковину ящика. Затем прикрутить ответные планки направляющих (7) при помощи саморезов (5). Вставить ящик в каркас стола. Сборка ящиков надставки аналогична за исключением: дно ящика вставляется в пазы имеющиеся на боковинах и стенке задней ящика, ответные планки направляющих (15) прикручиваются непосредственно к нижним торцам боковин ящиков, без использования гвоздей. При правильной сборке ящиков надставки выступающая часть передней панели ящика, которая служит для удобства открывания ящика, должна находиться слева.