

1. Забивку шкантов (1) производить только в торцевые отверстия деталей
2. Фиксацию евроинтов (2) производить при помощи ключа евроинта (13).

СК-28М

УСЛОВНЫЕ ОБОЗНАЧЕНИЯ:

12 - номер детали; (2) - используемая фурнитура.
СБОРКА СТОЛА

1. Прикрутить к деталям 3 и 4 с внутренних сторон направляющие (7), а к стойке 3 с обратной стороны направляющую (6), в отверстия диаметром 5 мм, при помощи евроинтов (8). Затем соединить детали 3 и 4 с стеной задней 5 при помощи евроинтов (2). Прикрутить к нижней полке опоры (14) с использованием саморезов (15).

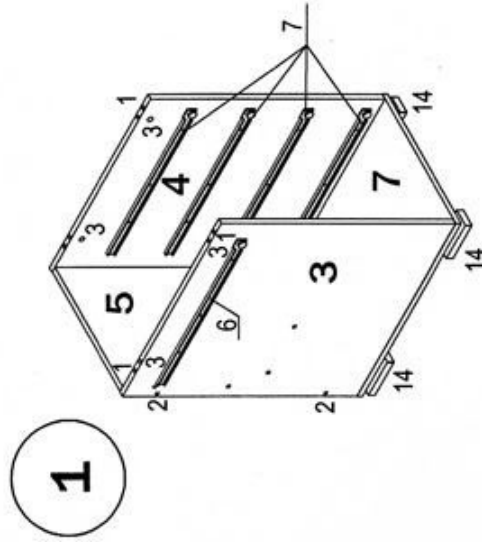

2. Прибить к нижнему торцу боковины 2 подпятники (16). Соединить с боковой 2 царгу 6 и полку 8 при помощи евроинтов (2). Царгу 6 следует установить так, чтобы кромленный торец был обращен к полке 8. В этом случае между полкой 8 и царгой 6 будет расстояние 60 мм.

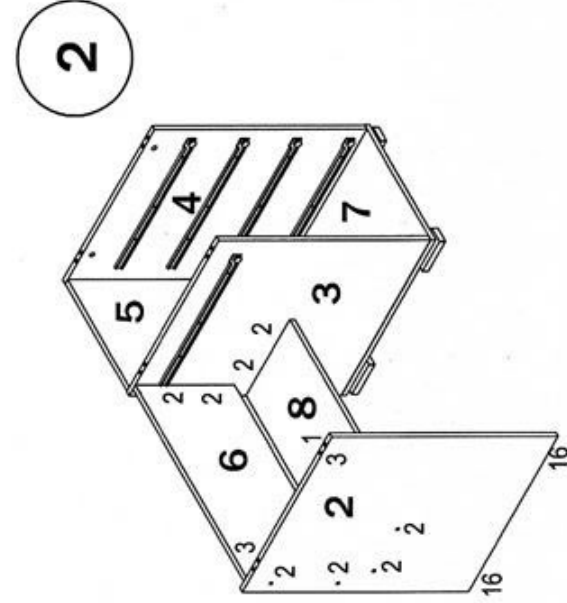

Соединить детали 6, 8 с деталью 3. Вставить стяжки-растек (3) в отверстия диаметром 15 мм, и забить шканты (1) в соответствующие торцевые отверстия в деталях 2, 3, 4.

3. Закрутить в муфты расположенные в столешнице 1 дюбеля стяжек-растек (4) (см. рис.2) Соединить столешницу 1 с каркасом стола. Фиксацию стяжек-растек произвести путем поворота их по часовой стрелке.

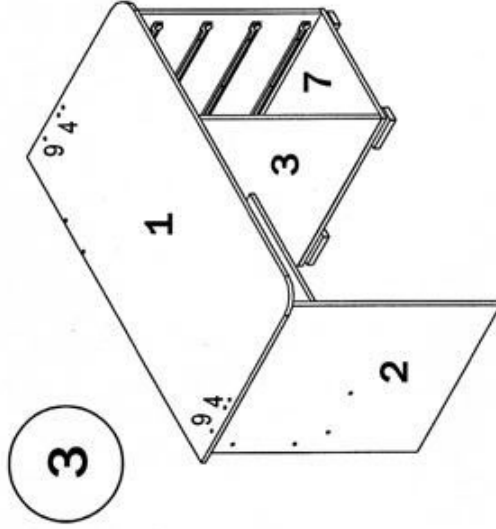

В сквозные отверстия расположенные в столешнице 1, забить шканты (9) так, чтобы выступающая часть шканта составила примерно 20 мм.

4. Собрать надставку для этого присоединить полку 12 к боковине 10 евроинтами (2). Забить шканты (1) в соответствующие торцевые отверстия стойки 13, и соединить ее со столешницей 1.

Совместить сквозные отверстия на полке 12 с торцевыми отверстиями стойки 13, и забить шканты 9 так чтобы выступающая часть шканта (9) составила примерно 20 мм

Установить стойку 14. Соединить царгу 15 с боковинами 9 и 10, при помощи евроинтов (2). Винты не следует сильно затягивать так как это приведет к затруднению установки полки 11. Установить полку 11. Крепление произвести при помощи евроинтов (2).

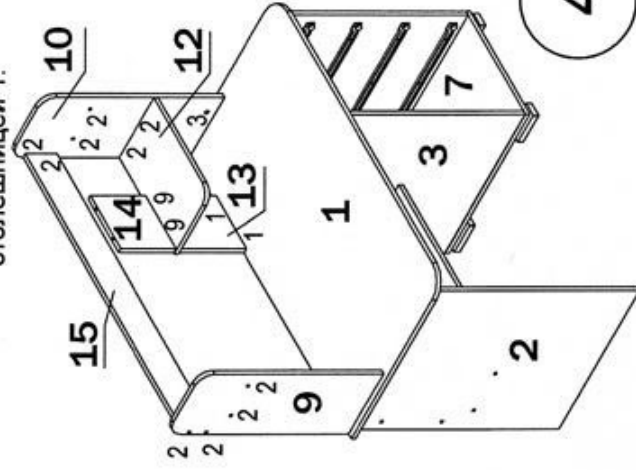

4

СБОРКА ЯЩИКОВ

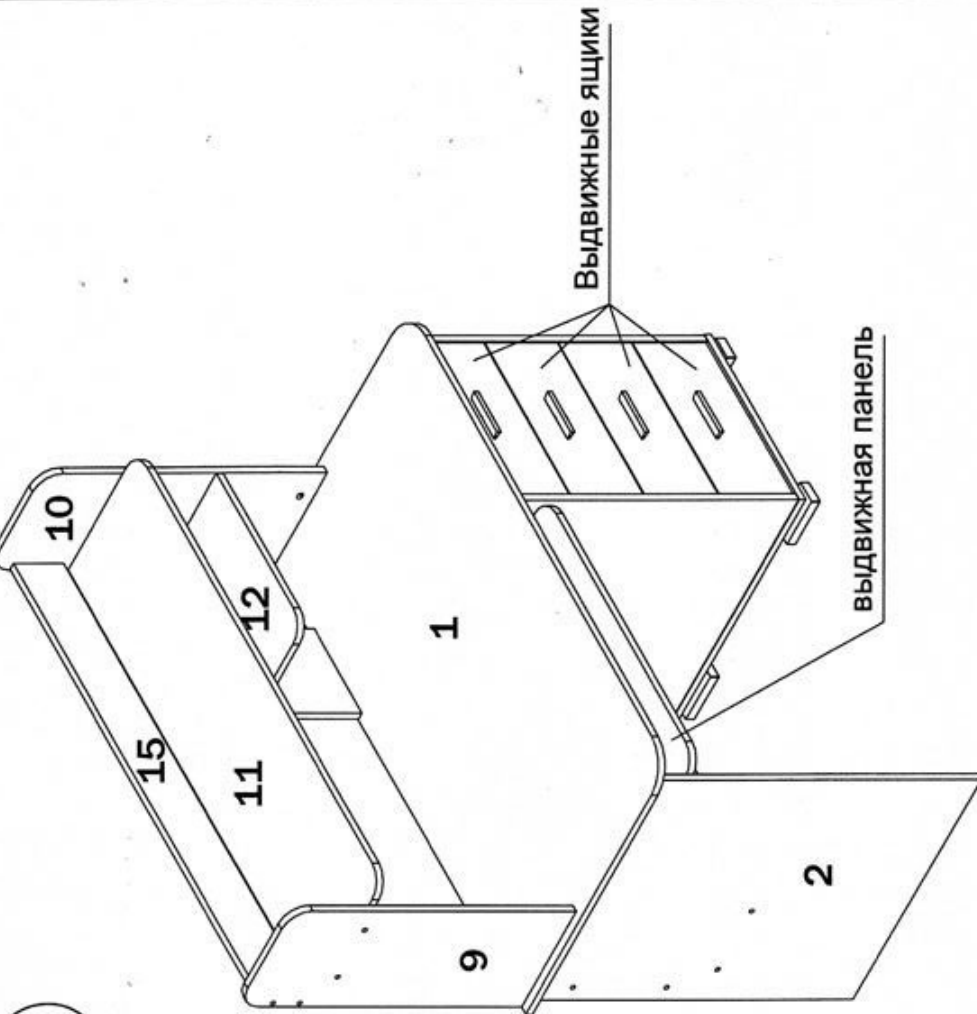

5. Затянуть все евроинты (2). Прикрутить ответные планки направляющих (6) к выдвигной панели 16 и вставить ее в каркас стола. Далее собрать выдвигные ящики (см. сборка ящиков) и вставить их в каркас тумбы стола.

Взять стенку заднюю выдвигного ящика и забить в соответствующие отверстия шканты (1). Соединить боковины ящика с задней стенкой. Фиксацию производить при помощи евроинтов (6). Далее положить каркас ящика на заднюю стенку и забить шканты (1) в соответствующие торцевые отверстия на боковинах ящика, и вставить стяжки растекс (19) (см.рис.1). После этого вставить дно ящика в пазы на каркасе ящика, таким образом, чтобы дно ящика вошло в паз на стенке задней ящика. Далее закрутить в переднюю панель ящика в имеющиеся муфты дюбеля стяжек-растеков (4). Соединить переднюю панель ящика с каркасом. Фиксацию произвести путем поворота стяжки (19) по часовой стрелки. После этого положить ящик дном вверх и прикрутить ответные планки направляющих (7) к боковинам ящика при помощи саморезов (5). Далее к передней панели прикрепить ручку (12) Аналогичным образом собрать остальные ящики.

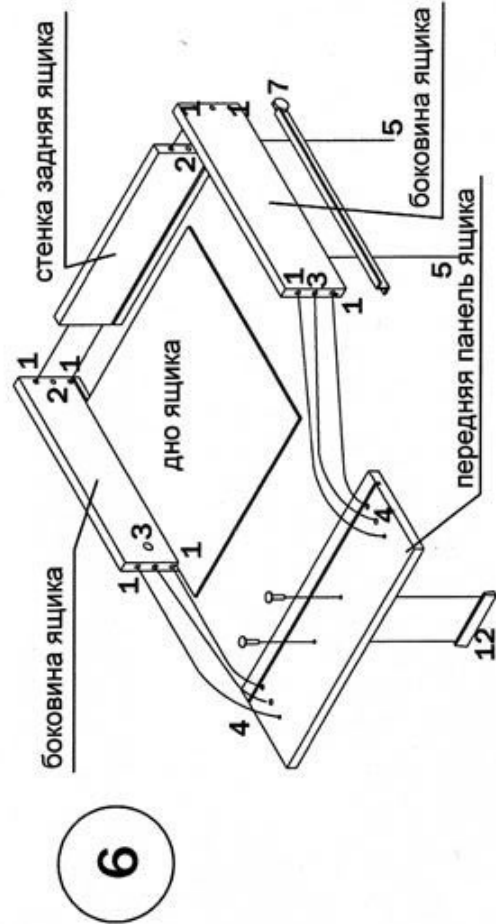

Поставить декоративные заглушки (10) и (11) в местах установки евроинтов (2) и стяжек-растеков (3) соответственно.

СК-28М

ВНИМАНИЕ!

При выявлении брака, для заказа
нужной детали необходимо указать
номер партии, номер детали, ее
название и габариты.

Установка
стяжки-растек



Рис. 1

Установка дюбеля
стяжки-растек





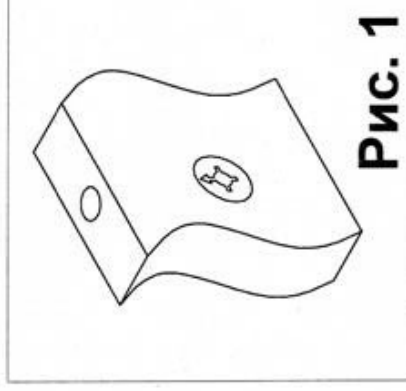





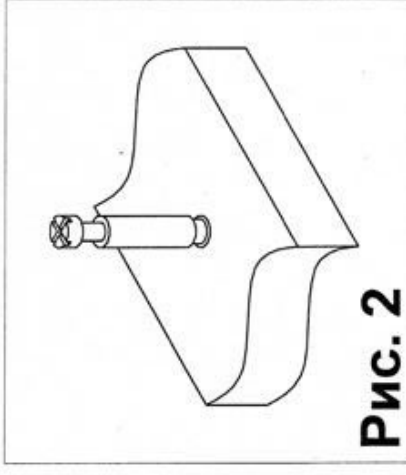



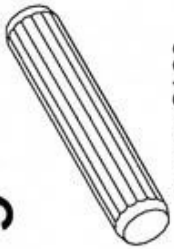

Рис. 2

ФУРНИТУРА

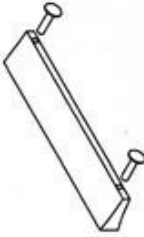
1	 шкант 8*30	2	 евровинт 7*50	3	 стяжка-растек	4	 дюбель стяжки-растек	5	 саморез 3,5x15	6	 направляющие 350 мм	7	 направляющие 450 мм	8	 евровинт 6*13	9	 шкант 8*60	10	 заглушка евровинта 7*50	11	 заглушка стяжки-растек	12	 ручка с винтами	13	 ключ евровинта 7*50	14	 опора тумбы	15	 саморез 3,5*16 с прессшайбой	16	 подпятник с гвоздями
---	--	---	---	---	---	---	---	---	---	---	--	---	--	---	--	---	---	----	---	----	--	----	--	----	--	----	--	----	--	----	---

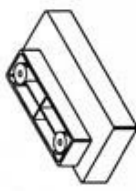
СПЕЦИФИКАЦИЯ СК-28М

№ п/п	Наименование	Детали	Кол-во	Габариты, мм
1	Столешница	СК-28М-01	1	1250 680 16
2	Боковина левая стола	СК-28М-02	1	760 600 16
3	Стойка левая	СК-28М-03	1	712 600 16
4	Боковина правая	СК-28М-04	1	712 600 16
5	Стенка задняя	СК-28М-05	1	712 416 16
6	Царга стола	СК-28М-06	1	746 332 16
7	Полка нижняя	СК-28М-07	1	449 600 16*
8	Полка	СК-28М-08	1	746 295 16
9	Боковина надставки левая	СК-28М-09	1	680 262 16
10	Боковина надставки правая	СК-28М-10	1	680 262 16
11	Полка большая	СК-28М-11	1	1178 327 16
12	Полка малая	СК-28М-12	1	415 260 16
13	Стойка нижняя	СК-28М-13	1	248 230 16
14	Стойка верхняя	СК-28М-14	1	208 230 16
15	Царга верхняя	СК-28М-15	1	1178 120 16
16	Выдвижная полка	СК-28М-16	1	719 349 16
17	Боковина ящика левая	СК-28М-17	4	450 120 16*
18	Боковина ящика правая	СК-28М-18	4	450 120 16*
19	Стенка задняя ящика	СК-28М-19	4	358 120 16*
20	Передняя панель ящика	СК-28М-20	4	412 175 16

ДВП 3,2 мм БЕЛЫЙ

21	Дно ящика	СК-28М-21	4	446 372 3,2
----	-----------	-----------	---	-------------